



БОЛЬШАЯ ОЛИМПИАДА «Искусство – технологии – спорт»

2023 год – год технологий.
Что интересного вас ждёт?



Министерство образования и молодежной
политики СО
22.03.2023
Вх. № 6063



ИНТЕРЕСНО ВСЁ!

На всех этапах вы будете решать нестандартные задания.

Обязательно научитесь новому – тому, что захотите вы сами.

Получите опыт решения реальной технологической задачи, а самые-самые выигрывают ценные призы!

ВСЁ ПО ПОРЯДКУ:

До 30 апреля
Муниципальный
этап

До 18 сентября
Отборочный
этап



Школьный этап
1 марта – 12 апреля

Региональный
этап
До 31 мая

Финальный этап

Финал: г. Пермь, 23 октября – 2 ноября
Дополнительно: ВДЦ «Орленок»,
23 ноября – 13 декабря

ЧТО ВАЖНО ЗНАТЬ?

На всех этапах – две
возрастные категории

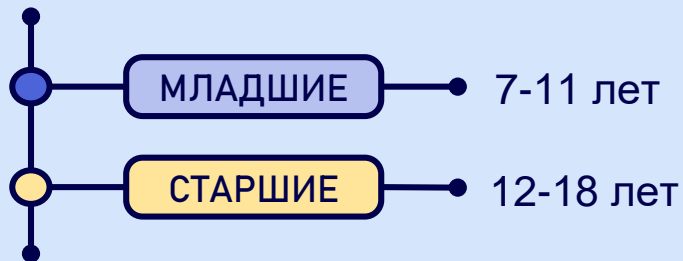

Вы работаете в команде – строго пять человек.
Не три, не шесть, а пять. Это важно.

Сегодня нет ни одной реальной технологической
задачи, которую можно решить одному.
Будем учиться работать сообща и находить
лучшее в каждом.



ШКОЛЬНЫЙ ЭТАП (до 12 апреля):

это про что?

- современные технологии и их применение в жизни
- привычные вещи под другим углом
- креативность и творческое мышление
- рациональное мышление и научный подход
- пространственное мышление
- умение выстраивать логические связи и выдвигать гипотезы
- применение школьных знаний в реальной жизни



ПРИМЕР ЗАДАНИЯ

На картину случайно попали современные предметы.

Отыщите их, а в ответе запишите количество найденных объектов.



ПРИМЕР ЗАДАНИЯ

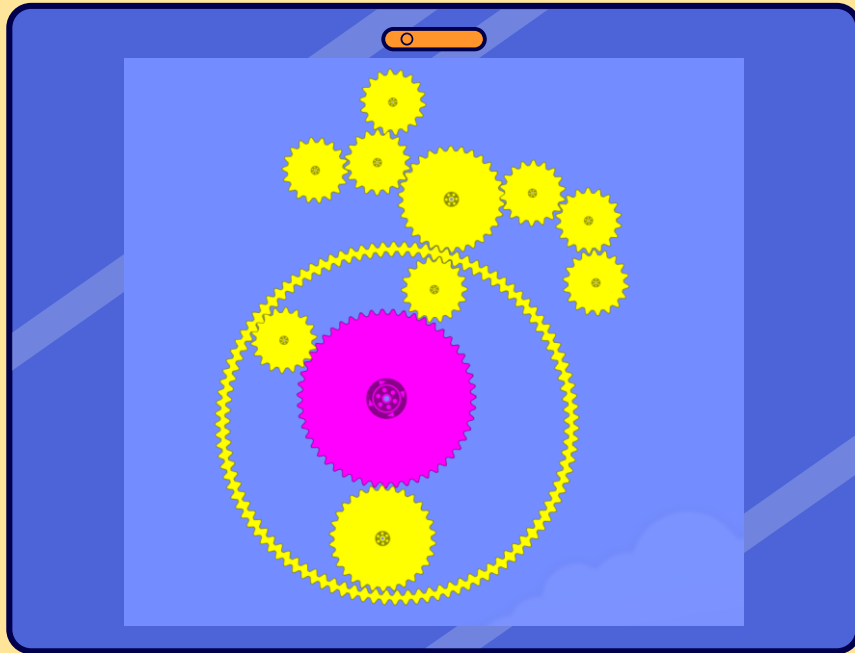

Посмотрите на изображение.

Розовая шестеренка вращается по часовой стрелке, приводя все остальные шестеренки в движение.

Посчитайте и напишите количество шестеренок, которые вращаются против часовой стрелки.



ЕСЛИ НАБЕРЕШЬ МАЛО БАЛЛОВ?

На следующий этап пройдут все желающие –
независимо от результата.

Если что-то пошло не так – есть время проанализировать
ошибки и подготовиться лучше.

С муниципального этапа вы будете по-настоящему
работать в команде!

ВАЖНО:

Ваша команда — это 5 человек, которые вместе двигаются к общей цели, распределяют между собой задачи и ответственность за конкретный результат.

Эффективная команда достигает цели за минимальный срок с минимальными затратами.

Чтобы быть максимально эффективными — объединяйтесь с ребятами разных увлечений и способностей.

Какие «роли» точно должны быть в команде?

Инженер



Исследователь



ИТ-специалист



КТО ЧТО ДЕЛАЕТ:

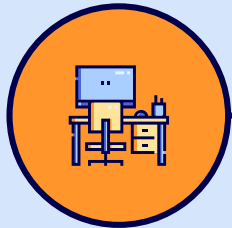

Вы сами выбираете себе роль.
Рекомендуем сделать это
после школьного этапа.
В одной команде может быть
больше одной роли.



ИНЖЕНЕР

Прототипирование,
электроника,
схемотехника
#рукиизплеч



ИССЛЕДОВАТЕЛЬ

Аналитика, интерес к
естественнонаучному
блоку
#силамысли



ИТ-СПЕЦИАЛИСТ

Алгоритмика,
программирование,
моделирование
(вместе с инженерами)
#тыжпрограммист

МУНИЦИПАЛЬНЫЙ ЭТАП (до 30 апреля):

это про что?

- работа в команде
- знакомство с цифровыми инструментами
- поиск информации и проверка гипотез
- исследование новых областей знаний
- решение изобретательских и конструкторских задач
- моделирование объектов
- программирование микроконтроллеров



ПРИМЕР ЗАДАНИЯ

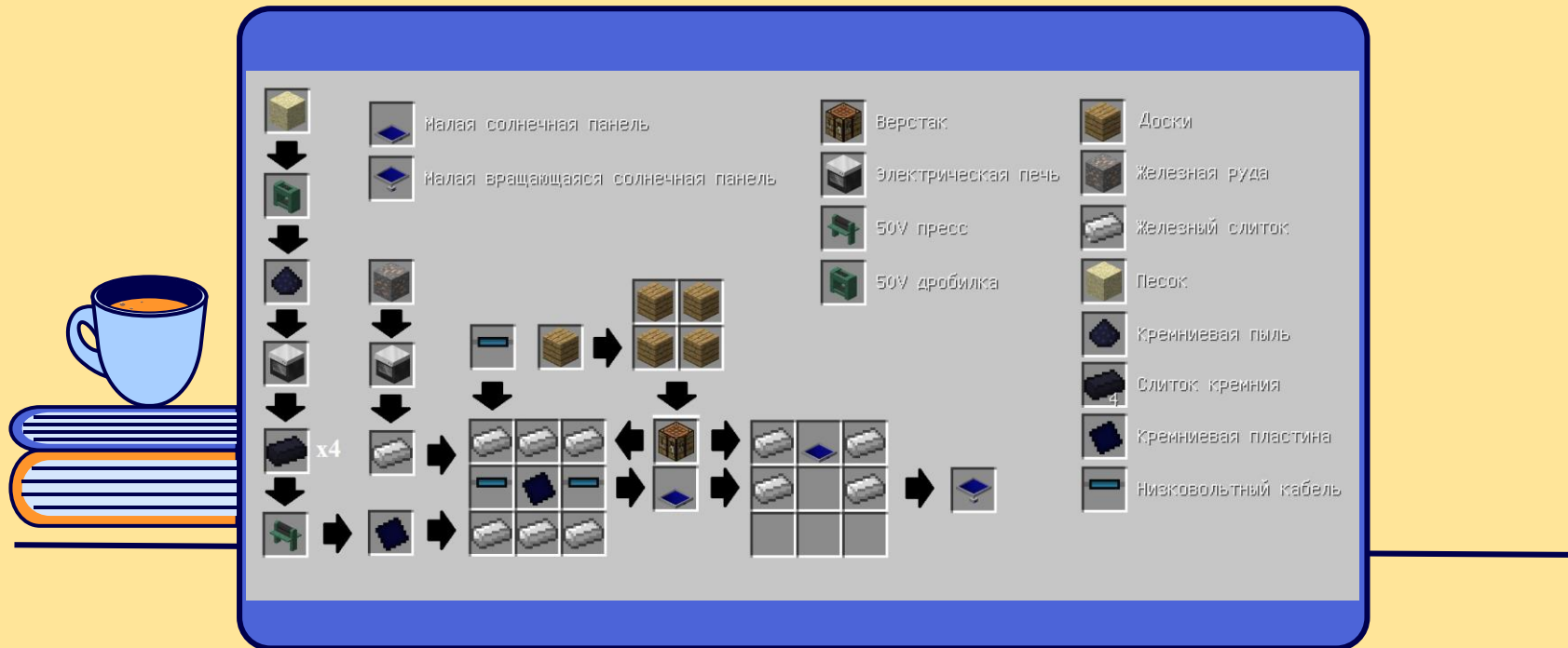

В игре Minecraft можно не только строить различные сооружения из блоков, но и изготавливать электронное оборудование.

Изучите схему. Посчитайте и запишите в ответ сколько блоков железной руды необходимо добыть, чтобы изготовить 6 малых вращающихся солнечных панелей.

ПРИМЕР ЗАДАНИЯ

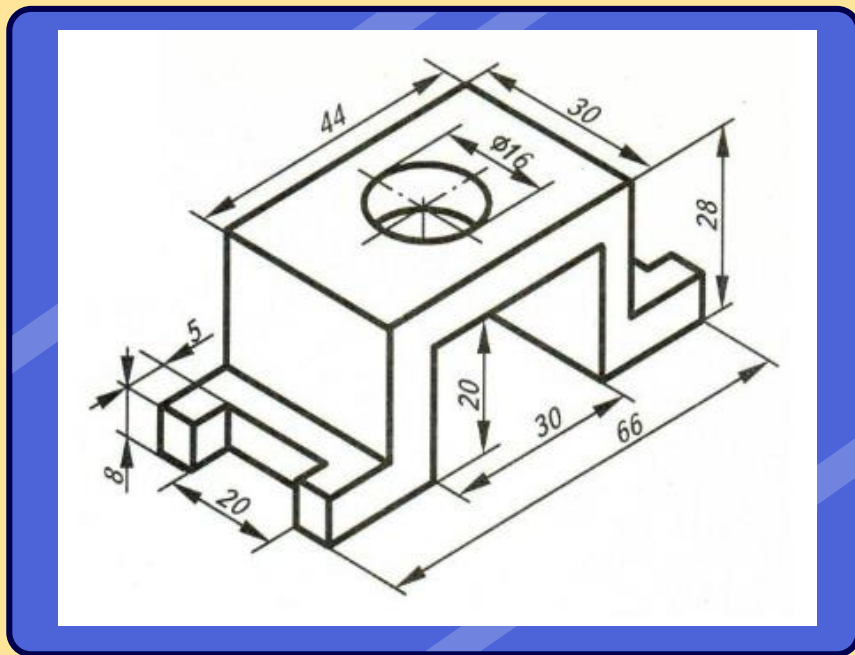

В любой CAD-системе (Компас, Fusion, OnShape и другие) создать объемную 3D-модель детали плотностью «Р» в соответствии с предложенными чертежами.

В ответ записать массу полученной модели.

Кажется сложным? Не все роли «прокачаны»?
У вас есть время на подготовку!

Следите за публикацией дополнительных материалов.
Подключайтесь к экспертным вебинарам – задавайте
вопросы и становитесь сильнее!

Следите за новостями в группе ВК
<https://vk.com/vbo2023>



РЕГИОНАЛЬНЫЙ ЭТАП (до 31 мая)

Победители муниципального этапа – те, кто продемонстрировали не только знания, но и командную работу – пройдут на региональный этап.

Он пройдет онлайн – никакого сложного оборудования не потребуется.



Это будет по-настоящему увлекательная проектная задача, где каждый из вас раскроется по-новому и сможет проявить себя.



ОТБОРОЧНЫЙ ЭТАП (до 18 сентября):

куда отбираете?

В конце мая мы дадим актуальные технологические задачи самым сильным командам.

Топовые компании поделятся с вами своими запросами – мы верим, что **именно вы сможете предложить лучшее решение.**

Можно работать всё лето – при этом, важен не столько прототип, сколько яркая и обоснованная идея.

В конце августа/начале сентября вы представите свою идею в очном формате ведущим экспертам региона, а после этого работы отправят на проверку в Москву.





После проверки команды
с лучшими проектными
решениями получат
приглашение на очный финал!





+100500

**НОВЫХ ИДЕЙ И ЗНАКОМСТВ
ЖДУТ ВАС НА ФИНАЛЕ**

Всё это вы получите за 10 дней продуктивной работы



ГДЕ ВСЕ ПРОЙДЁТ?

г. Пермь

Финал: 23 октября – 2 ноября
Около 800 детей, показавших
лучшие результаты на отборочном
этапе.

ВДЦ «Орленок»

Образовательная смена: с 23 ноября по 13 декабря
600 детей, отлично проявивших себя,
но не дошедших до финала.

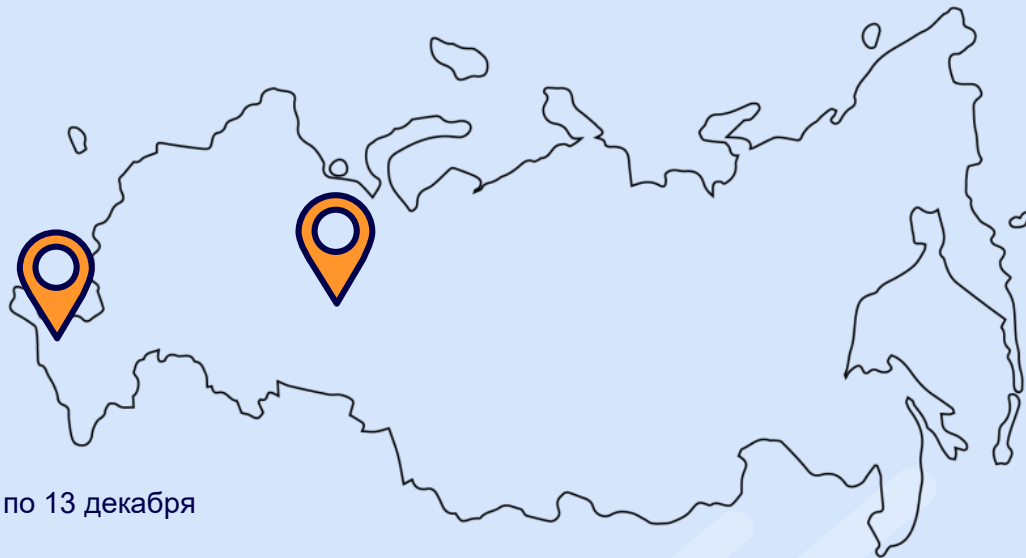

ПОЧЕМУ БУДЕТ КЛАССНО?

ОБОРУДОВАНИЕ

Высокотехнологичное оборудование и расходные материалы для реализации идей

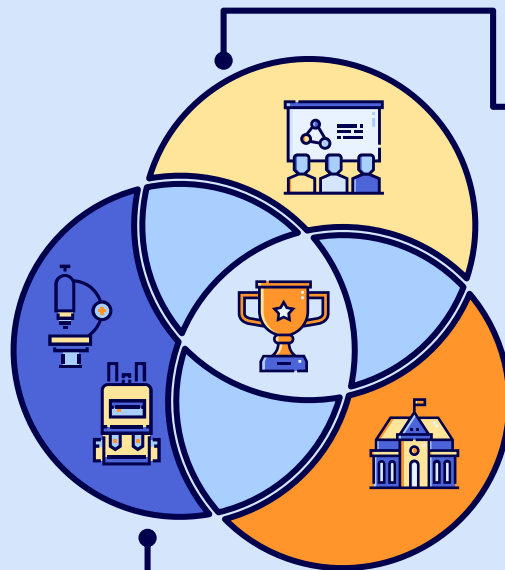

ЭКСПЕРТЫ

Задания и консультации ведущих экспертов со всей страны

УСЛОВИЯ

Комфортные условия для работы и отдыха + разнообразная программа для смены деятельности

ВАШИ ШАГИ:

СОБЕРИТЕ КОМАНДУ

Пятёрка смельчаков,
готовых проверить себя



ВСТУПАЙТЕ В ГРУППУ

Общение и обучение здесь
<https://vk.com/vbo2023>

А еще дополнительные конкурсы, за победы в которых вас ждёт классный мерч!

ЗАРЕГИСТРИРУЙТЕСЬ

Платформа
<https://afisha.dop.edu.ru/>

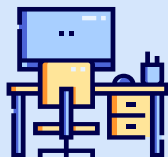

ДЕЛИТЕСЬ НОВОСТЯМИ

По хештегу #большаяолимпиада мы найдем посты, как вы готовитесь. Поставим лайки, а может репостнем 😊



МИНИСТЕРСТВО ПРОСВЕЩЕНИЯ
РОССИЙСКОЙ ФЕДЕРАЦИИ

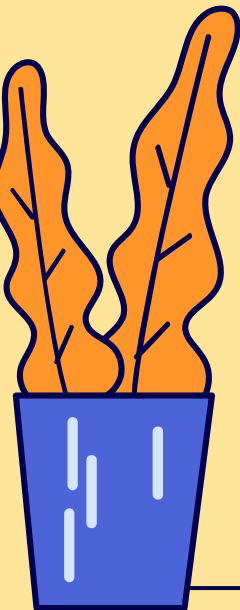

ДО ВСТРЕЧИ!

